

Montageanleitung für Instructions de montage pour Istruzioni di montaggio per HymaxGrip® PN16 DN80–200



Kupplung
Raccord
Raccordo



Kupplung reduziert
Raccord réduit
Raccordo ridotto



Kupplung mit Flansch
Raccord avec bride
Raccordo con flangia



Endkappe
Bouchon
Tappo di chiusura



EN14525



Mehrbereichskupplung HymaxGrip® PN16, längskraftschlüssig, montagebereit:

- **Schrauben NICHT entfernen und NICHT fetten!**
- **Darf NICHT für Gas verwendet werden!**
- Einsatztemperatur -30° bis +50°C.
- Geeignet für folgende Rohrmaterialien:
Grauguss, Duktulguss, Stahl, PE, PVC, Asbestzement (AZ) PN16.
- Detaillierte Informationen auf Kupplungsetiketten.

Raccord à usage multiple HymaxGrip® PN16, résistant à la traction, prêt pour le montage:

- **NE PAS enlever et/ou graisser les vis!**
- **NE DOIT PAS être utilisé pour le gaz!**
- Température d'utilisation de -30° à +50°C.
- Approprié pour des tuyaux de compositions suivantes:
fonte grise, fonte ductile, acier, PE, PVC, fibrociment (FC) PN16.
- Informations détaillées sur les étiquettes du raccord.

Raccordo multidiametro HymaxGrip® PN16, resistente alla trazione, pronto per il montaggio:

- **NON rimuovere e NON ingrassare le viti!**
- **VIETATO l'uso nell'ambito del gas!**
- Temperatura di utilizzazione da -30° a +50°C.
- Adatto per le seguenti materie prime:
ghisa grigia, ghisa sferoidale, acciaio, PE, PVC, fibrocemento (FC) PN16.
- Informazioni dettagliate sulle etichette del raccordo.

1 Vorbereitung der Hilfsmittel für die Montage.

Préparation de l'outillage pour le montage.

Preparazione dei mezzi necessari per il montaggio.

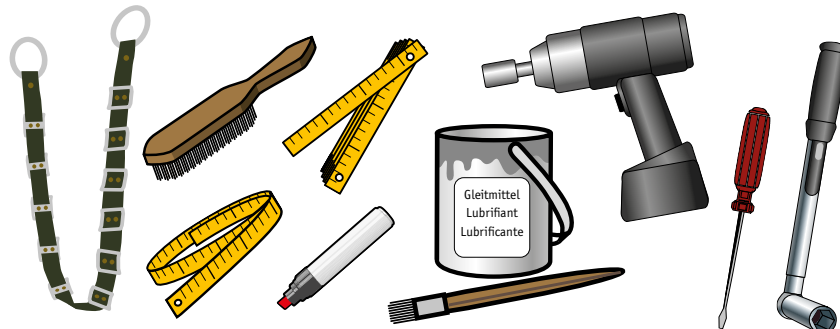

Nm!

Drehmoment-schlüssel zwingend erforderlich.

Utilisation obligatoire d'une clé dynamométrique.

Utilizzazione obbligatoria di una chiave dinamometrica.

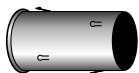

PE: Immer Stützhülsen Aquaform Typ oK verwenden.

PE: toujours avec douilles d'appui Aquaform type oK.

PE: solo con bussola d'appoggio Aquaform tipo oK.

2 Rohroberflächen reinigen bis sie sauber und glatt sind.

Nettoyer la surface du tuyau jusqu'à ce qu'elle soit propre et lisse.

Pulire la superficie del tubo fino a renderla liscia e pulita.

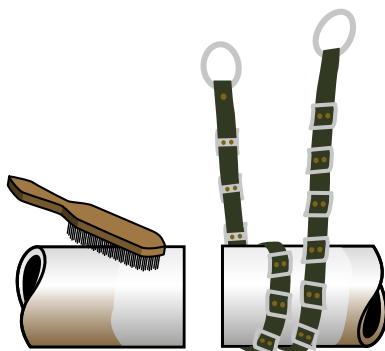

3 Kupplung nur auf dichtfähigen Oberflächen montieren.

Ne monter le raccord que sur des surfaces pouvant être rendues étanches.

Montare il raccordo solo su superfici pronti per la densità.



4 Rohrumfang messen, Durchmesser ermitteln. Kupplung verwenden, die dem Durchmesser entspricht.

Mesurer le périmètre du tube, déterminer le diamètre. Utiliser le raccord qui correspond au diamètre.

Misurare il perimetro del tubo, determinare il diametro. Usare il raccordo che corrisponde al diametro.

Beispiel / Exemple / Esempio:

∅ = 118 mm

HymaxGrip 106 - 130 mm

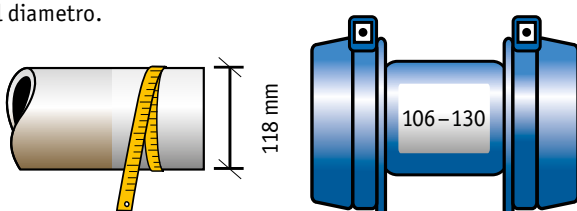

5 Einstecktiefe (G) anzeichnen.

Marquer la profondeur d'emboîtement (G).

Marcare la profondità d'inserzione (G).

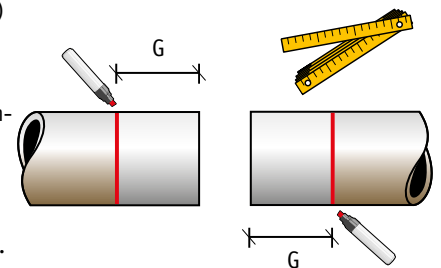

DN	∅ mm	G min. mm	G max. mm				
80	80-106	95	140	150	140	160	
100	106-130	95	140	145	140	160	
125	130-162	95	155	140	150	130	
150	158-190	95	155	160	155	130	
200	198-230	95	155	150	155	130	

6 Beispiel DN100, Spannungsbereich 106–130 mm / Exemple DN100, Plage de serrage 106–130 mm / Esempio DN100, Area di chiusura 106–130 mm



Dichtbereich 1:
Zone d'étanchéité 1: 106–120 mm
Area di densità 1:

Montage im Dichtbereich 1:
Kupplung einsatzbereit.

Montage dans la zone d'étanchéité 1:
Raccord prêt.

Montaggio in area di densità 1:
Raccordo pronto.



Dichtbereich 2:
Zone d'étanchéité 2: 119–130 mm
Area di densità 2:

Montage im Dichtbereich 2:
Inneren Dichtring lösen...

Montage dans la zone d'étanchéité 2:
Enlever le joint intérieur...

Montaggio in area di densità 2:
Rimuovere la guarnizione interiore...

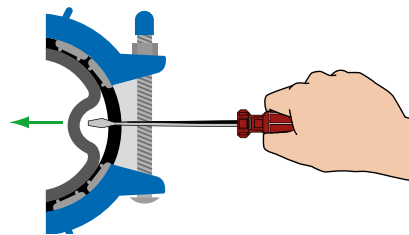

...und rundherum herausziehen.
Schubsicherung nicht entfernen!

...et tirer tout autour. Ne pas enlever les griffes de retenue!

...e tirare fuori tutto l'intorno.
Non rimuovere l'antisfilamento!

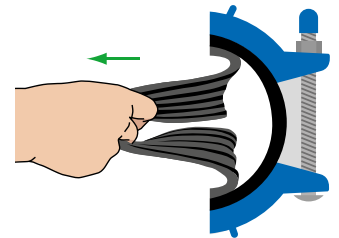

Kann nicht rückgängig gemacht werden! / Ne peut pas être remonté! / Non rimontabile!

7 Dichtflächen mit Gleitmittel (für Trinkwasser zugelassen) einstreichen.



Enduire les joints avec lubrifiant (agréé pour eau potable).

Pennellare le guarnizioni con lubrificante (autorizzato per acqua potabile).

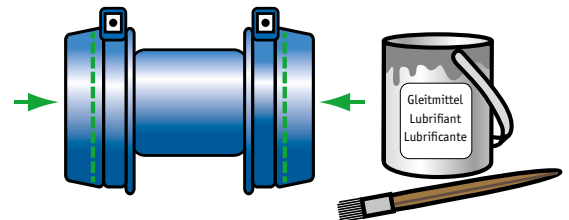

8 Bei Graugussrohren (GG) und Asbestzement-Rohren (AZ) ist die Schubsicherung nicht gewährleistet.



La résistance à la traction n'est pas garantie pour les tuyaux en fonte grise (FG) et les tuyaux en fibrociment (FC).

Per tubi in ghisa grigia (GG) e tubi in fibrocemento (FC) la tenuta antisfilamento non è garantita.

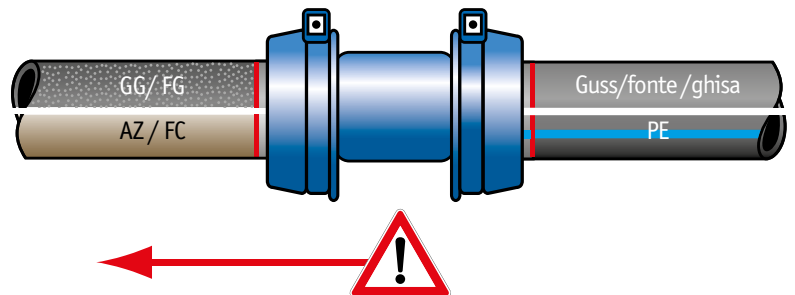

9 Schrauben **nicht** fetten, leicht anziehen bis die Kupplung positioniert ist.



Ne pas graisser les vis et les serrer légèrement jusqu'à ce que le raccord soit bien positionné.

Non ingrassare le viti, stringere leggermente fino a quando il raccordo non sarà in posizione.

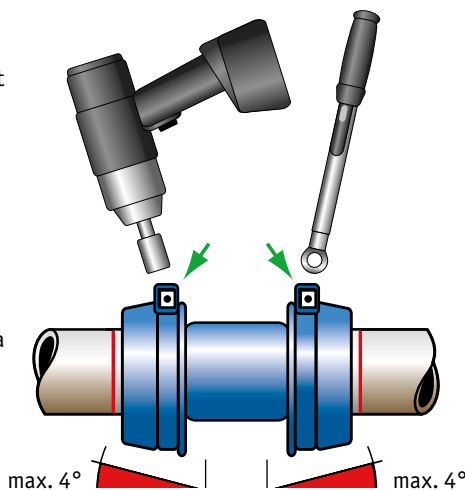

10 Schrauben abwechselnd anziehen, bis überall das angegebene Drehmoment erreicht ist (**mehrmals** klick).



Serrer les vis alternativement jusqu'à l'obtention du couple indiqué pour toutes les vis (**plusieurs** clics).

Stringere le viti alternativamente fino a raggiungere in ogni punto il momento torcente prescritto (**ripetutamente** click).

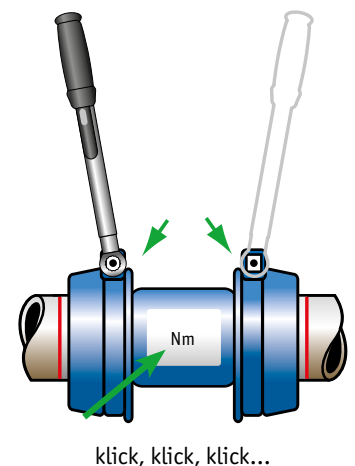

- 11** Dichtigkeitskontrolle.
 Contrôle de l'étanchéité.
 Controllo della tenuta.

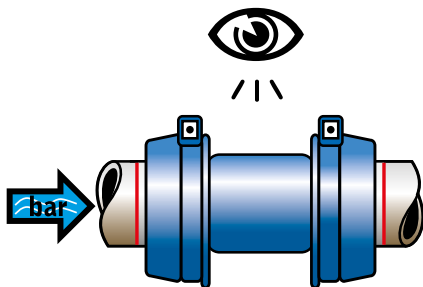

- 12** Alle Schrauben nach 15 Minuten nochmals nachziehen.
 Après 15 minutes resserrer à nouveau toutes les vis.

Dopo 15 minuti ristringere bene tutte le viti.

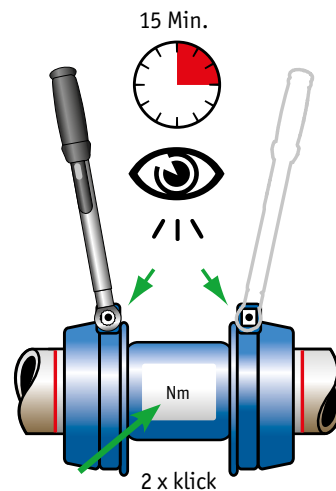

- 13** Bei Undichtheit kann das Drehmoment auf metallischen Rohren (nicht PE), abhängig von der Rohrbeschaffenheit, bis max. 50% erhöht werden.
 Wenn weiter undicht, Kupplung demontieren und Montagevorgang von Punkt 2–12 wiederholen.

Si non étanche, sur tuyaux métalliques (PE exclu), selon la texture du tuyau, le couple peut être augmenté par palier jusqu'à un maximum de 50%.
 Si la fuite persiste, démonter le raccord et répéter l'opération d'assemblage du point 2 au point 12.

In caso di perdita su tubi metallici (PE escluso), secondo l'omologazione dei tubi, la coppia può essere aumentata fino al 50% massimo. Se la perdita persiste, smontare il raccordo e ripetere la procedura di montaggio dal punto 2–12.

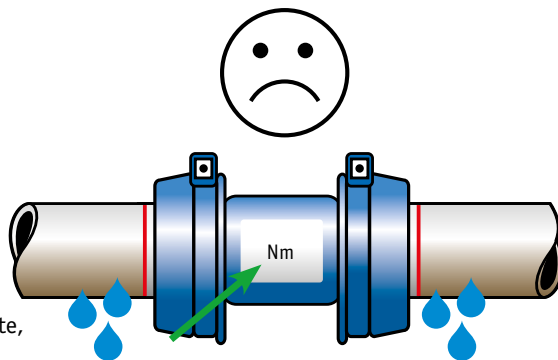

- 14** Wenn Kupplung dicht ist, isolieren.
 Quand le raccord est étanche, protégez-le.
 Appena il raccordo è stagno, viene protetto.

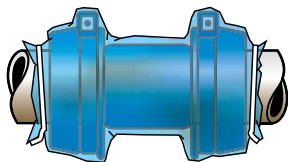

- 15** Fachgerecht unterbauen und einbetten. Maximale Grabentiefe bis 2.50 m bei un bebauter Oberfläche.
 Remblai dans les règles de l'art. Profondeur maximale de fouille 2.50 m sans construction en surface.

Corretta posa dei tubi inopera. Profondità massima della fossa 2.50 m senza costruzione di superficie.

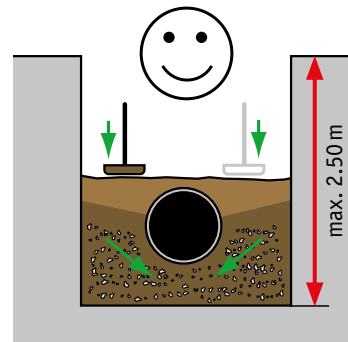

Allgemeine Hinweise / Remarques générales / Note generali

Technische Änderungen vorbehalten. Garantie gilt nur für Erstmontage.

Sous réserve de modifications techniques. La garantie ne couvre pas un raccord réutilisé.

Modifiche tecniche riservate. La garanzia copra solamente il primo montaggio.

Bei Fragen zur Montage wählen Sie bitte:
 En cas de questions sur le montage, veuillez composer:
 Per domande riguardanti il montaggio, si prega di selezionare:
061 726 64 00

