

Montageanleitung für Instructions de montage pour Istruzioni di montaggio per HymaxGrip® PN16 DN175–300



Kupplung
Raccord
Raccordo



Kupplung reduziert
Raccord réduit
Raccordo ridotto



Kupplung mit Flansch
Raccord avec bride
Raccordo con flangia



Endkappe
Bouchon
Tappo di chiusura



EN14525



Mehrbereichskupplung HymaxGrip® PN16, längskraftschlüssig, montagebereit:

- **Schrauben NICHT entfernen!**
- **Darf NICHT für Gas verwendet werden!**
- Einsatztemperatur -30° bis +50°C.
- Geeignet für folgende Rohrmaterialien:
Grauguss, Duktguss, Stahl, PE, PVC, Asbestzement (AZ) PN16.
- Detaillierte Informationen auf Kupplungsetiketten.

Raccord à usage multiple HymaxGrip® PN16, résistant à la traction, prêt pour le montage:

- **NE PAS enlever les vis!**
- **NE DOIT PAS être utilisé pour le gaz!**
- Température d'utilisation de -30° à +50°C.
- Approprié pour des tuyaux de compositions suivantes:
fonte grise, fonte ductile, acier, PE, PVC, fibrociment (FC) PN16.
- Informations détaillées sur les étiquettes du raccord.

Raccordo multidiametro HymaxGrip® PN16, resistente alla trazione, pronto per il montaggio:

- **NON rimuovere le viti!**
- **VIETATO l'uso nell'ambito del gas!**
- Temperatura di utilizzazione da -30° a +50°C.
- Adatto per le seguenti materie prime:
ghisa grigia, ghisa sferoidale, acciaio, PE, PVC, fibrocemento (FC) PN16.
- Informazioni dettagliate sulle etichette del raccordo.

1 Vorbereitung der Hilfsmittel für die Montage.

Préparation des accessoires pour le montage.

Preparazione degli strumenti necessari per il montaggio.

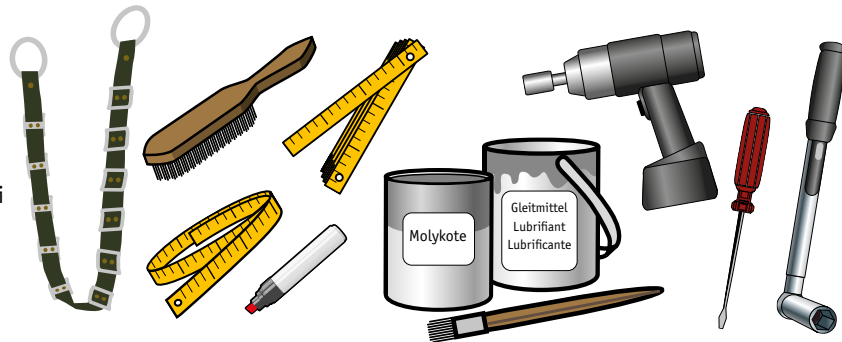

Nm!

Drehmoment-schlüssel zwingend erforderlich.

Utilisation obligatoire d'une clé dynamométrique.

Utilizzazione obbligatoria di una chiave dinamometrica.

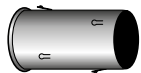

Bis PE250: Immer Aquaform Stützhülsen Typ oK verwenden.

Jusqu'à PE250: Toujours avec douilles d'appui Aquaform type oK.

Fino a PE250: Solo con bussole d'appoggio Aquaform tipo oK.

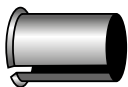

Ab PE280: Immer Aquaform Stützhülsen mit Keil verwenden.

Dès PE280: Toujours avec douilles d'appui Aquaform avec cône.

Da PE280: Solo con bussole d'appoggio Aquaform con cuneo.

2 Rohroberflächen reinigen bis sie sauber und glatt sind.

Nettoyer la surface du tuyau jusqu'à ce qu'elle soit propre et lisse.

Pulire la superficie del tubo fino a renderla liscia e pulita.

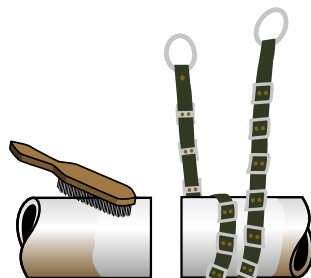

3 Kupplung nur auf dichtfähigen Oberflächen montieren.

Ne monter le raccord que sur des surfaces pouvant être rendues étanches.

Montare il raccordo solo su superfici pronti per la densità.



4 Rohrumfang messen, Durchmesser ermitteln. Kupplung verwenden, die dem Durchmesser entspricht.

Mesurer le périmètre du tube, déterminer le diamètre. Utiliser le raccord qui correspond au diamètre.

Misurare il perimetro del tubo, determinare il diametro. Usare il raccordo che corrisponde al diametro.

Beispiel / Exemple / Esempio:
 $\varnothing = 274 \text{ mm}$
 HymaxGrip 266–316 mm

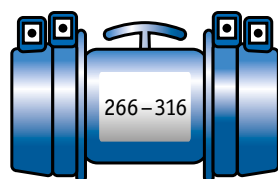
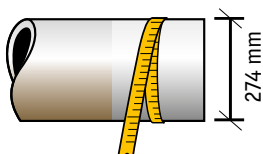

5 Einstecktiefe (G) anzeichnen.

Marquer la profondeur d'emboîtement (G).

Marcare la profondità d'inserzione (G).

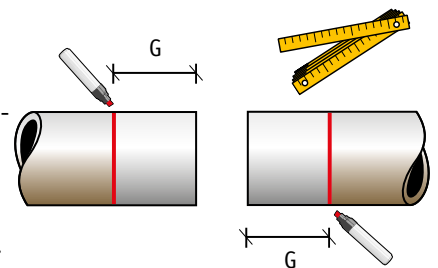

DN	\varnothing mm	G min. mm	G max. mm			
150	158-190	125	170			
175	190-240	125	190	200	185	200
200	214-264	125	190	180	185	200
250	266-316	125	190	185	190	200
300	312-362	125	190	180	190	200

6 Beispiel DN250, Spannbereich 266–316 mm / Exemple DN250, Plage de serrage 266–316 mm / Esempio DN250, Area di chiusura 266–316 mm



Dichtbereich / Zone d'étanchéité / Area di densità:
266–291 mm

Montage im Dichtbereich 1:
Kupplung einsatzbereit.

Montage dans la zone d'étanchéité 1:
Raccord prêt.

Montaggio in area di densità 1:
Raccordo pronto.

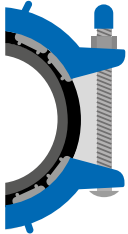

Dichtbereich / Zone d'étanchéité / Area di densità:
290–316 mm

Montage im Dichtbereich 2:
Inneren Dichtring lösen...

Montage dans la zone d'étanchéité 2:
Enlever le joint intérieur...

Montaggio in area di densità 2:
Rimuovere la guarnizione interiore...

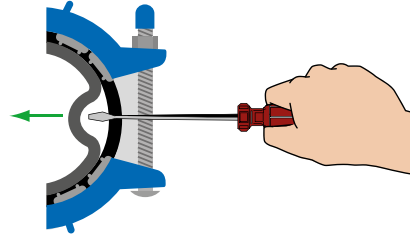

...und rundherum herausziehen.
Schubsicherung nicht entfernen!

...et tirez tout autour. Ne pas enlever l'ergot de retenue!

...e tirare fuori tutto l'intorno.
Non rimuovere l'antisfilamento!

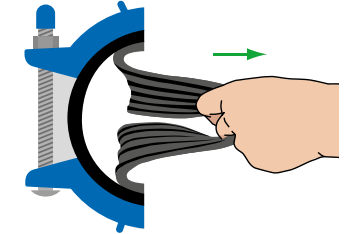

Kann nicht rückgängig gemacht werden! / Ne peut pas être remonté! / Non rimontabile!

7 Dichtflächen mit Gleitmittel (für Trinkwasser zugelassen) einstreichen.



Enduire les joints avec lubrifiant (agréé pour eau potable).

Pennellare le guarnizioni con lubrificante (autorizzato per acqua potabile).

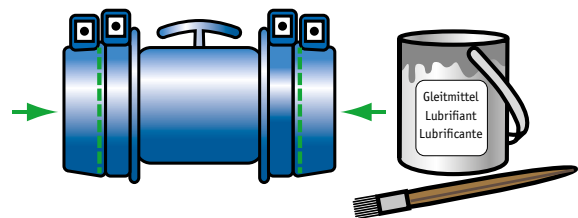

8 Schrauben nachfetten (Molykote oder Gleichwertiges).



Regraisser les vis (Molykote ou simile).

Ringrassare le viti (Molykote o simile).

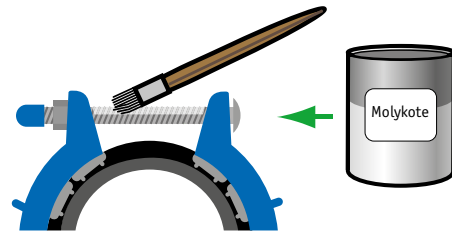

9 Bei Graugussrohren (GG) und Asbestzement-Rohren (AZ) ist die Schubsicherung nicht gewährleistet.



La résistance à la traction n'est pas garantie pour les tuyaux en fonte grise (FG) et les tuyaux en fibrociment (FC).

Per tubi in ghisa grigia (GG) e tubi in fibrocemento (FC) la tenuta antisfilamento non è garantita.

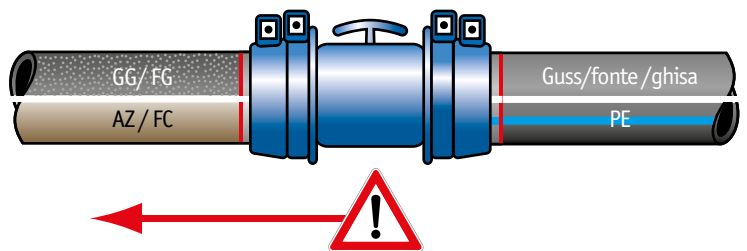

10 Schrauben leicht anziehen bis die Kupplung positioniert ist.



Serrer les vis légèrement jusqu'à ce que le raccord soit bien positionné.

Stringere le viti leggermente fino a quando il raccordo non sarà in posizione.

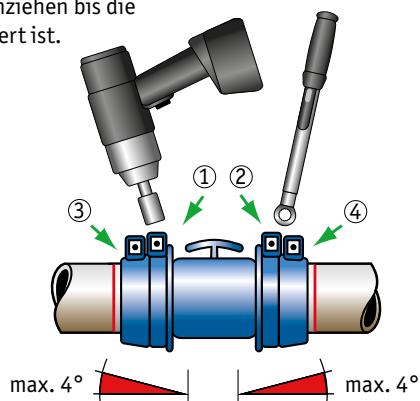

11 Schrauben abwechselnd anziehen, bis überall das angegebene Drehmoment erreicht ist (mehrmals klick).



Serrer les vis alternativement jusqu'à l'obtention du couple indiqué pour toutes les vis (plusieurs clics).

Stringere le viti alternativamente fino a raggiungere in ogni punto il momento torcente prescritto (ripetutamente click).

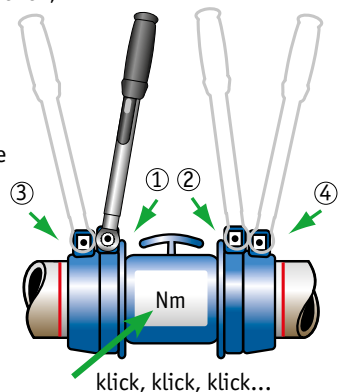

Nm

Alle Drehmomentangaben beziehen sich auf den drucklosen Zustand.

Tous les couples de serrage recommandés se réfèrent à l'état non pressurisé.

Tutte le coppie raccomandate si riferiscono allo stato non pressurizzato.

12 Alle Schrauben nach 15 Minuten nochmals nachziehen.

Après 15 minutes resserrer à nouveau toutes les vis.

Dopo 15 minuti ristringere bene tutte le viti.

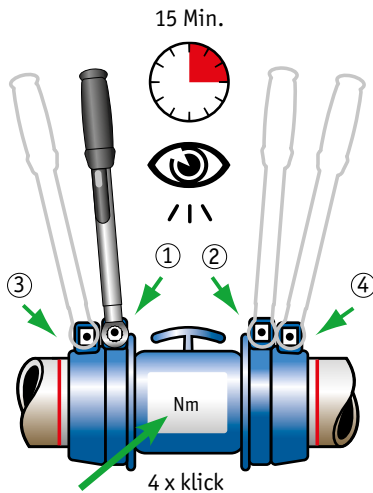

13 Dichtigkeitskontrolle.

Contrôle de l'étanchéité.

Controllo della densità.

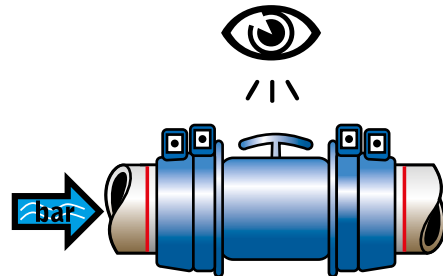

14 Bei Undichtheit zuerst Druck ablassen, danach kann das Drehmoment auf metallischen Rohren (nicht PE), abhängig von der Rohrbeschaffenheit, bis max. um 50% erhöht werden. Wenn weiter undicht, Kupplung demontieren und Montagevorgang von Punkt 2–13 wiederholen.

En cas de fuite, commencer par relâcher la pression, puis augmenter le couple de serrage sur les tuyaux métalliques (hors PE), en fonction de l'état de surface du tube, jusqu'à un maximum de 50%. Si l'étanchéité n'est toujours pas assurée, démonter le raccord et reprendre la procédure de montage à partir des étapes 2 à 13.

In caso di perdita, iniziare a scaricare la pressione, quindi aumentare la coppia di serraggio sui tubi metallici (escluso il PE), a seconda delle condizioni superficiali del tubo, fino a un massimo del 50%. Se ancora non c'è tenuta, smontare il raccordo e ripetere la procedura di montaggio dai punti 2 a 13.

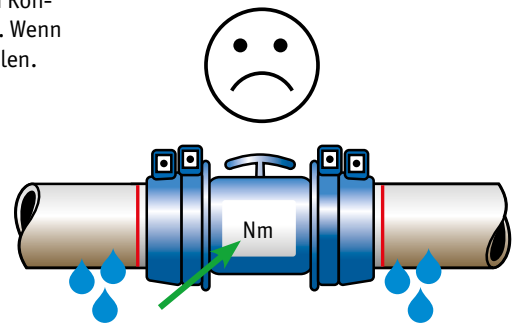

15 Wenn die Kupplung dicht ist, isolieren.

Quand le raccord est étanche, protégez-le.

Appena il raccordo è denso, viene protetto.

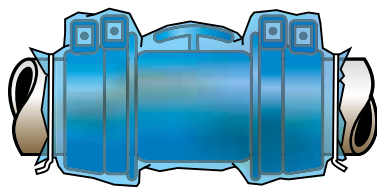

16 Fachgerecht unterbauen und einbetten. Maximale Grabtiefe bis 2.50 m bei unbebauter Oberfläche.

Remblai dans les règles de l'art. Profondeur maximale de fouille 2.50 m sans construction en surface.

Corretta posa dei tubi inopera. Profondità massima della fossa 2.50 m senza costruzione di superficie.

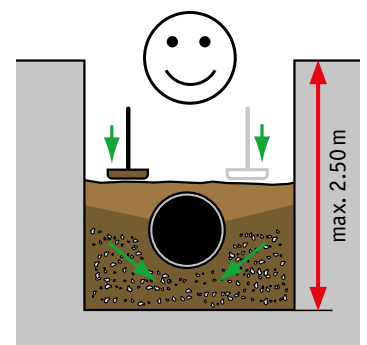

Allgemeine Hinweise / Remarques générales / Note generali

Technische Änderungen vorbehalten. Garantie gilt nur für Erstmontage.

Sous réserve de modifications techniques. La garantie ne couvre pas un raccord réutilisé.

Modifiche tecniche riservate. La garanzia copra solamente il primo montaggio.



Bei Fragen zur Montage wählen Sie bitte:
En cas de questions sur le montage, veuillez composer:
Per domande riguardanti il montaggio, si prega di selezionare:

061 726 64 00

