

# Montageanleitung für Instructions de montage pour Istruzioni di montaggio per HymaxGrip® FLEX PN16 DN100-300



Flex-Kupplung  
Raccord flex  
Raccordo flex



## Mehrbereichskupplung HymaxGrip® FLEX PN16, längskraftschlüssig, montagebereit:

- **Schrauben NICHT entfernen!**
- **Darf NICHT für Gas verwendet werden!**
- Einsatztemperatur -30° bis +50°C.
- Geeignet für folgende Rohrmaterialien:  
Grauguss, Duktulguss, Stahl, PE, PVC, Asbestzement (AZ) PN16.
- Detaillierte Informationen auf Kupplungsetiketten.

## Raccord à usage multiple HymaxGrip® FLEX PN16, résistant à la traction, prêt pour le montage:

- **NE PAS enlever les vis!**
- **NE DOIT PAS être utilisé pour le gaz!**
- Température d'utilisation de -30° à +50°C.
- Approprié pour des tuyaux de compositions suivantes:  
fonte grise, fonte ductile, acier, PE, PVC, fibrociment (FC) PN16.
- Informations détaillées sur les étiquettes du raccord.

## Raccordo multidiametro HymaxGrip® FLEX PN16, resistente alla trazione, pronto per il montaggio:

- **NON rimuovere le viti!**
- **VIETATO l'uso nell'ambito del gas!**
- Temperatura di utilizzazione da -30° a +50°C.
- Adatto per le seguenti materie prime:  
ghisa grigia, ghisa sferoidale, acciaio, PE, PVC, fibrocemento (FC) PN16.
- Informazioni dettagliate sulle etichette del raccordo.

### 1 Vorbereitung der Hilfsmittel für die Montage.

Préparation des accessoires pour le montage.

Preparazione degli strumenti necessari per il montaggio.

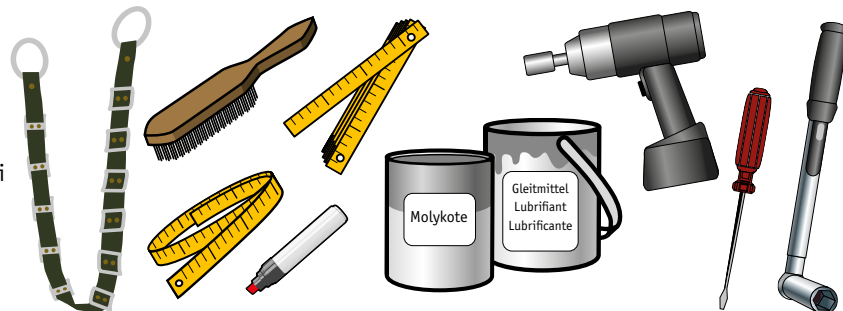

#### Nm!

Drehmoment-schlüssel zwingend erforderlich.

Utilisation obligatoire d'une clé dynamométrique.

Utilizzazione obbligatoria di una chiave dinamometrica.

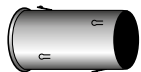

**Bis PE250: Immer Aquaform Stützhülsen Typ oK verwenden.**

**Jusqu'à PE250: Toujours avec douilles d'appui Aquaform type oK.**

**Fino a PE250: Solo con bussole d'appoggio Aquaform tipo oK.**

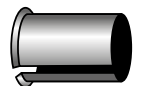

**Ab PE280: Immer Aquaform Stützhülsen mit Keil verwenden.**

**Dès PE280: Toujours avec douilles d'appui Aquaform avec cône.**

**Da PE280: Solo con bussole d'appoggio Aquaform con cuneo.**

### 2 Rohroberflächen reinigen bis sie sauber und glatt sind.

Nettoyer la surface du tuyau jusqu'à ce qu'elle soit propre et lisse.

Pulire la superficie del tubo fino a renderla liscia e pulita.

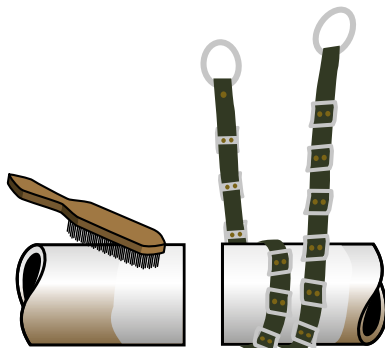

### 3 Kupplung nur auf dichtfähigen Oberflächen montieren.

Ne monter le raccord que sur des surfaces pouvant être rendues étanches.

Montare il raccordo solo su superfici pronti per la densità.



### 4 Rohrumfang messen, Durchmesser ermitteln. Kupplung verwenden, die dem Durchmesser entspricht.

Mesurer le périmètre du tube, déterminer le diamètre. Utiliser le raccord qui correspond au diamètre.

Misurare il perimetro del tubo, determinare il diametro. Usare il raccordo che corrisponde al diametro.

Beispiel / Exemple / Esempio:

Ø = 118 mm

HymaxGrip® FLEX 111 - 129 mm

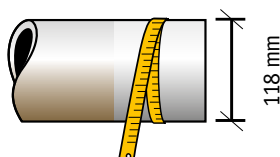

118 mm

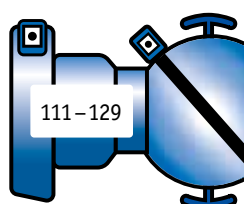

### 5 Einstecktiefe (G) anzeichnen.

Marquer la profondeur d'emboîtement (G).

Marcare la profondità d'inserzione (G).

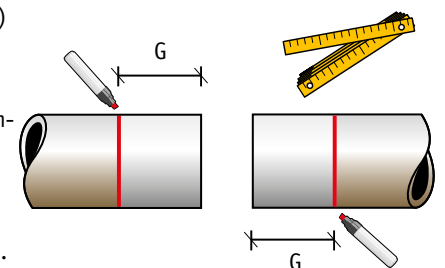

DN	Ø mm	G min. mm	G max. mm
100	111-129	95	155
150	165-183	95	175
200	216-239	95	170
250	270-293	95	175
300	322-340	95	190

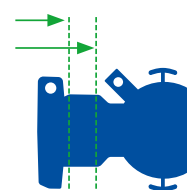

**6** Dichtflächen mit Gleitmittel (für Trinkwasser zugelassen) einstreichen.

Enduire les joints avec du lubrifiant (agréé pour eau potable).

Pennellare le guarnizioni con lubrificante (autorizzato per acqua potabile).

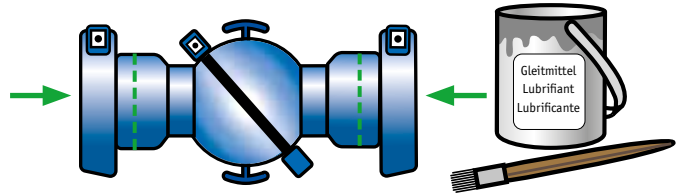

**7** Schrauben nachfetten (Molykote oder Gleichwertiges).

Regraisser les vis (Molykote ou similaire).

Ringrassare le viti (Molykote o simile).

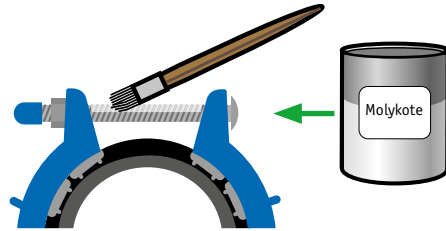

**8** Bei Graugussrohren (GG) und Asbestzement-Rohren (AZ) ist die Schubsicherung nicht gewährleistet.

La résistance à la traction n'est pas garantie pour les tuyaux en fonte grise (FG) et les tuyaux en fibrociment (FC).

Per tubi in ghisa grigia (GG) e tubi in fibrocemento (FC) la tenuta antisfilamento non è garantita.

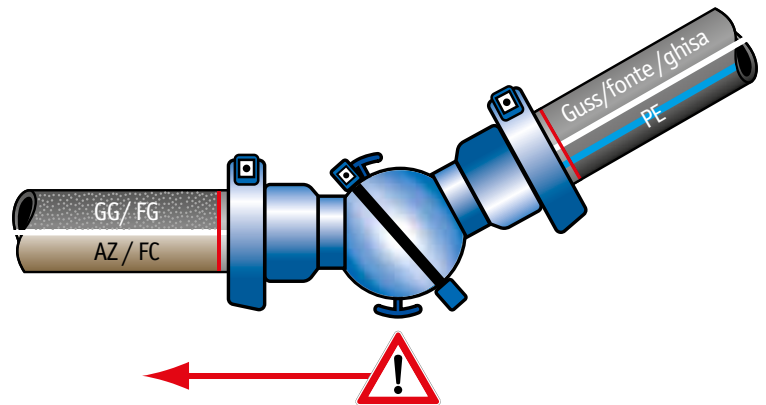

**9** Zuerst die äusseren Schrauben (1.), dann die mittlere Schraube (2.) leicht anziehen bis die Kupplung positioniert ist.

D'abord serrer légèrement les vis extérieures (1.), puis la vis centrale (2.) jusqu'à ce que le raccord soit bien positionné.

Per prima cosa serrare le viti esterne (1.), poi stringere leggermente la vite centrale (2.) fino a quando il raccordo è posizionato.

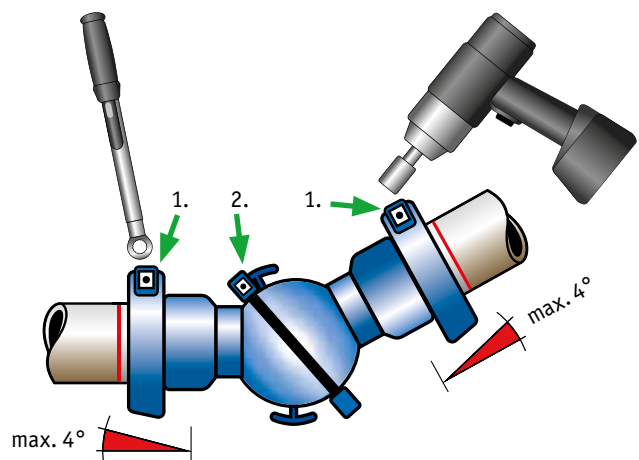

**10** Schrauben abwechselnd anziehen, bis überall das angegebene Drehmoment erreicht ist (**mehrmals** klick).

**Achtung: unterschiedliche Drehmomente**

Serrer les vis alternativement jusqu'à l'obtention du couple indiqué pour toutes les vis (**plusieurs** clics).

**Attention : couples de serrage différents**

Stringere le viti alternativamente fino a raggiungere in ogni punto il momento torcente prescritto (**ripetutamente** click).

**Attenzione: momenti torcenti diversi**

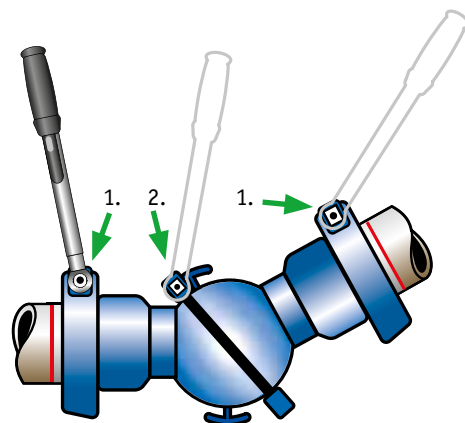

**Nm** klick, klick, klick...

Nm

Alle Drehmomentangaben beziehen sich auf den drucklosen Zustand.

Tous les couples de serrage recommandés se réfèrent à l'état non pressurisé.

Tutte le coppie raccomandate si riferiscono allo stato non pressurizzato.

**11** Alle Schrauben nach 15 Minuten nochmals nachziehen.

Après 15 minutes resserrer à nouveau toutes les vis.

Dopo 15 minuti ristringere bene tutte le viti.

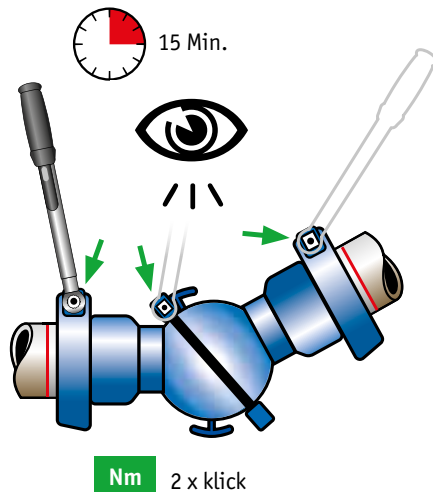

**12** Dichtigkeitskontrolle.

Contrôle de l'étanchéité.

Controllo della tenuta.

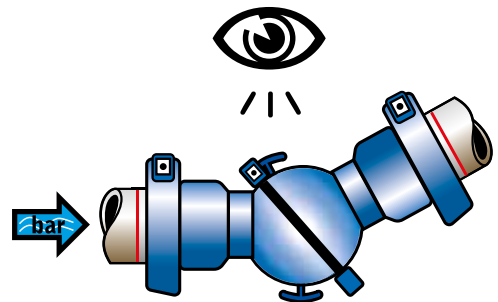

**13** Bei Undichtheit zuerst Druck ablassen, danach kann das Drehmoment auf metallischen Rohren (nicht PE/PVC), abhängig von der Rohrbeschaffenheit, bis max. um 50% erhöht werden. Wenn weiter undicht, Kupplung demontieren und Montagevorgang von Punkt 2–12 wiederholen.

En cas de fuite, commencer par relâcher la pression, puis augmenter le couple de serrage sur les tuyaux métalliques (hors PE/PVC), en fonction de l'état de surface du tube, jusqu'à un maximum de 50%. Si l'étanchéité n'est toujours pas assurée, démonter le raccord et reprendre la procédure de montage à partir des étapes 2 à 12.

In caso di perdita, iniziare a scaricare la pressione, quindi aumentare la coppia di serraggio sui tubi metallici (escluso il PE/PVC), a seconda delle condizioni superficiali del tubo, fino a un massimo del 50%. Se ancora non c'è tenuta, smontare il raccordo e ripetere la procedura di montaggio dai punti 2 a 12.

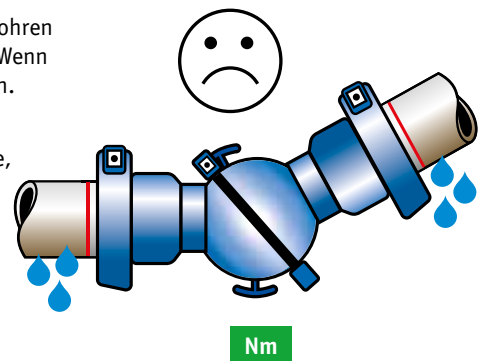

**14** Wenn die Kupplung dicht ist, isolieren.

Quand le raccord est étanche, protégez-le.

Appena il raccordo è stagno, viene protetto.

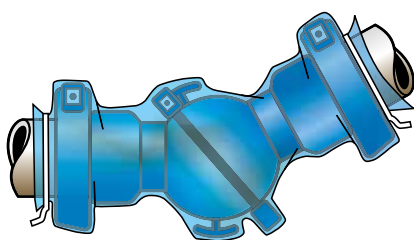

**15** Fachgerecht unterbauen und einbetten. Maximale Grabentiefe bis 2.50 m bei unbebauter Oberfläche.

Remblai dans les règles de l'art. Profondeur maximale de fouille 2.50 m sans construction en surface.

Corretta posa dei tubi in opera. Profondità massima della fossa 2.50 m senza costruzione di superficie.

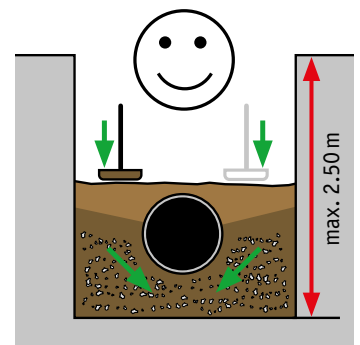

**Allgemeine Hinweise / Remarques générales / Note generali**

Technische Änderungen vorbehalten. Garantie gilt nur für Erstmontage.

Sous réserve de modifications techniques. La garantie ne couvre pas un raccord réutilisé.

Modifiche tecniche riservate. La garanzia copra solamente il primo montaggio.

Bei Fragen zur Montage wählen Sie bitte:  
En cas de questions sur le montage, veuillez composer:  
Per domande riguardanti il montaggio, si prega di selezionare:

**061 726 64 00**

