

Courrier des tubes

No 34
mars 2020

IGNIS® Clapet à membrane conique
selon les directives
SSIGE W5

Page 2

HymaxGrip® Adaptor:
pièce de transition uni-
verselle pour tous les
types de connexion

Page 3

Clé de fontainier VARIO:
réglable
pour une posture
ergonomique

Page 4

Cours de formation à Sursee du 31 mars au 8 avril 2020

*Découvrez **nos nouveautés** aux cours de formation de l'association suisse des fontainiers ASF à Sursee.*



IGNIS® Clapet à membrane conique type EA, PN16 – selon les directives SSIGE W5

Les avantages en un coup d'oeil.

- Construction robuste en aluminium
- Entretien facile
- Pièces de rechange disponibles



Montage simple grâce à deux poignées.

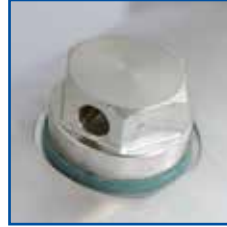

Trois soupapes d'aération empêchent la mise en dépression du réseau.



Développé et fabriqué en Suisse.

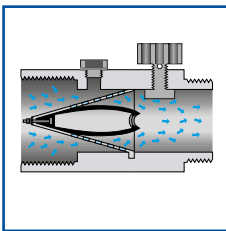

Le tamis conique Inox protège votre équipement.

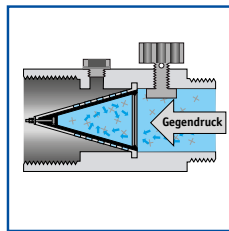

Le système d'étanchéité à membrane conique empêche les retours d'eau.



La purge manuelle libère la pression pour le démontage.



Raccord Storz 75 rotatif.

Exemples de performances (la quantité d'eau délivrée dépend du réseau)

2.1 bar → env. 1200 l/min.

4.2 bar → env. 2100 l/min.

8.3 bar → env. 3000 l/min.

HymaxGrip® Adaptor PN16 – Pièces de transition universelles DN 100/125/150/200

Le nouvel HymaxGrip® Adaptor simplifie les transitions de nouveaux systèmes de tuyauterie sur les réseaux existantes. Compatible avec tous les raccords à emboîtement et à bague filetée courants.

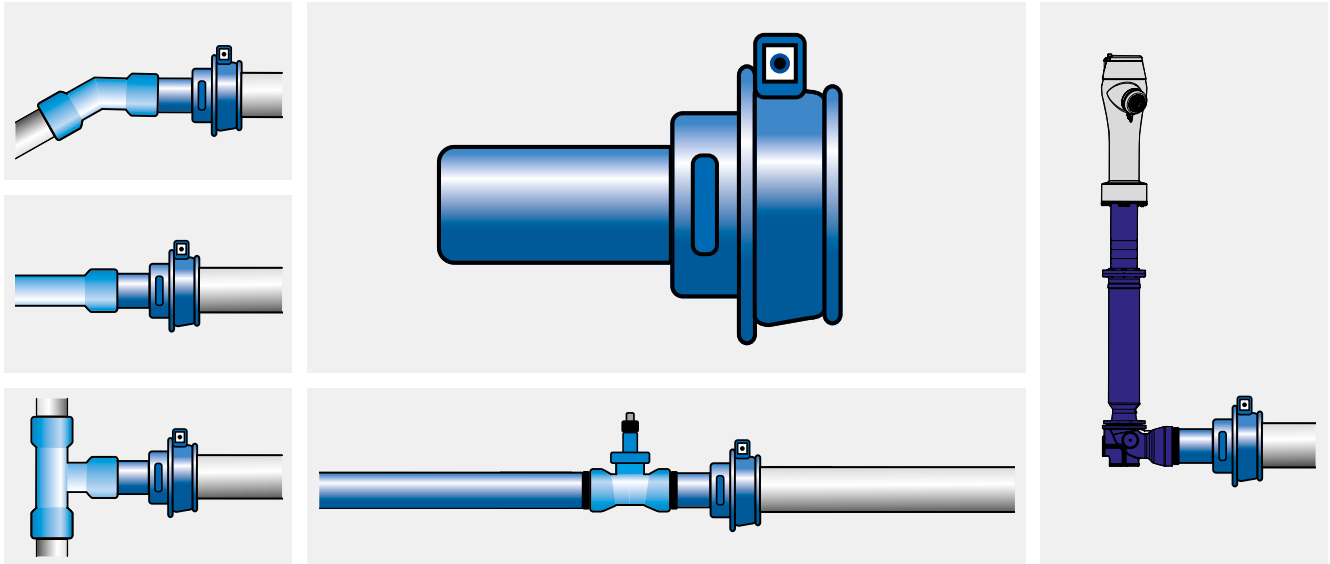

HymaxGrip® Adaptor PN16 pour tous les types de connexion :

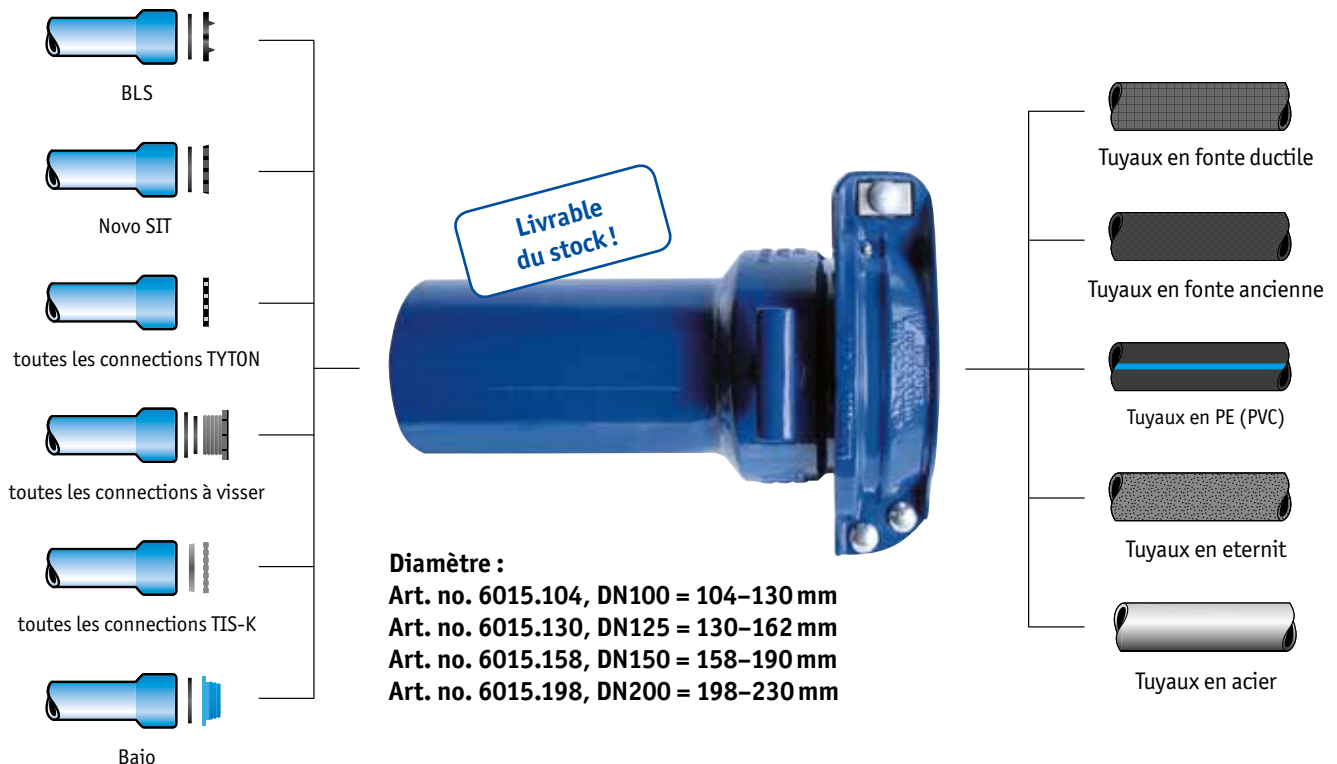

Pour chaque tuyau PE, utilisez les douilles d'appui Aquaform.



Clé de fontainier VARIO – ergonomie améliorée, pour vannes et pour bornes d'hydrantes

La clé de fontainier VARIO ergonomique avec réglages variables.

Les avantages en un coup d'œil :

- Réglable en hauteur pour une posture optimale
- Poignées transversales extensibles pour une réduction de l'effort
- Embout pour vannes et hydrantes
- Conception simple pour un travail confortable et sûr
- Modulaire, peu encombrante et facile à transporter



La clé est entièrement démontable. Elle se range dans le sac pratique avec les accessoires.

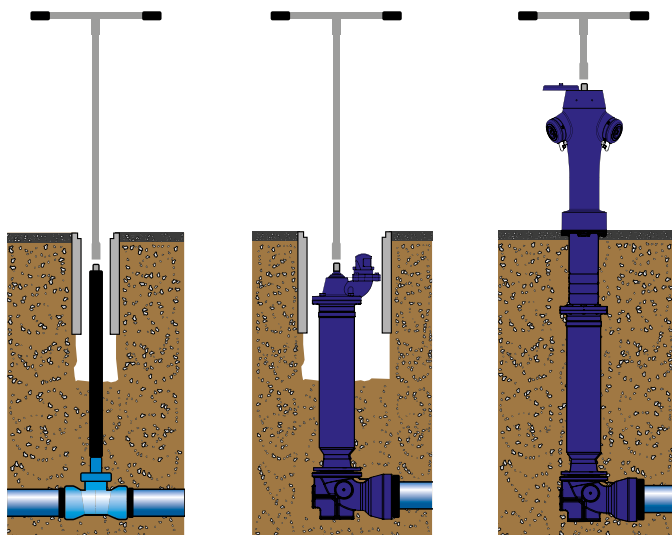
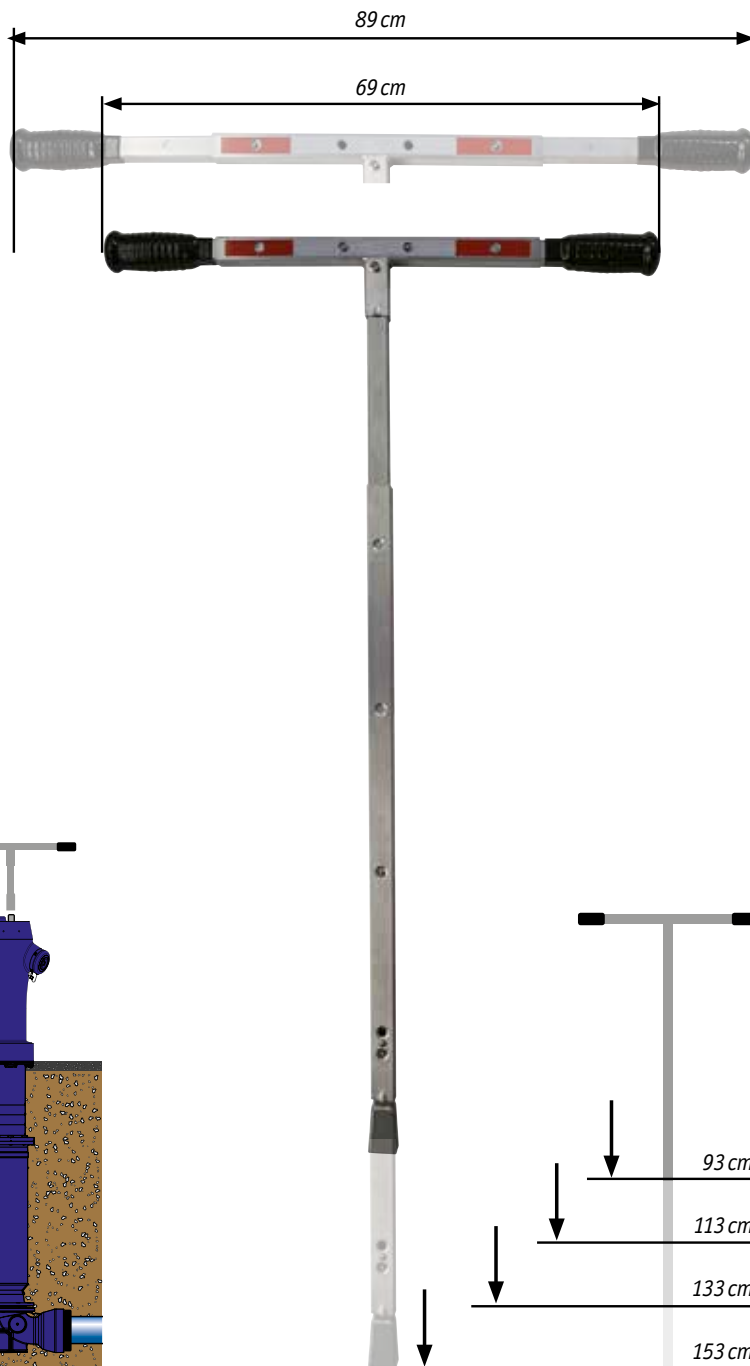

Clé de fontainier VARIO pour usages divers.

