

Corriere dei tubi

No 28
giugno 2015

Systema di chiusura
brevettato:
Raccordi di ripa-
razione RepaFlex®
e RepaMax®.



pagina 6

Aquaform AG – molto
di più che pensate!
Soluzioni per un approv-
vigionamento d'acqua
potabile sicuro

pagina 8



Per giunti sicuri: Raccordi di riparazione e raccordi multidiametro DN40 – DN600.

La riparazione e il collegamento di condotte difettose è facile con materiale adatto sempre disponibile. Aquaform AG offre in questo settore una gamma sviluppata.

pagine 2 – 7



HymaxGrip® raccordi multidiametro – resistente alla trazione e facile montaggio per esigenze più alte.

Un giunto multidiametro resistente alla trazione deve soddisfare delle alte esigenze – tutta la gamma dei tubi deve poter essere fissata in modo sicuro e durevole.

I raccordi multidiametro HymaxGrip® soddisfano le più alte esigenze.

Sono di facile montaggio, veramente robusti e presentano una potente resistenza alla compressione. L'insieme della giunta con sigillatura radiale e idraulica in combinazione con la protezione antisfilamento (testato W270 e KTW) assicura giunzioni affidabili per diversi materiali di tubi.

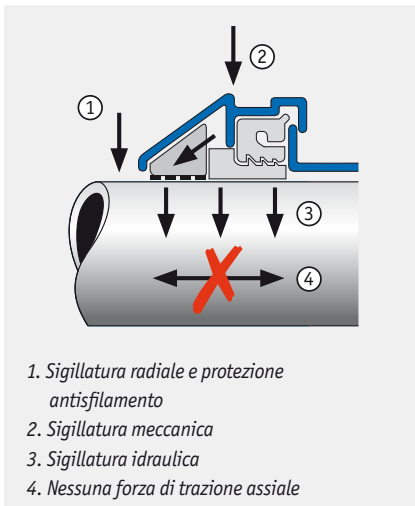

HymaxGrip®
resistente alla trazione
DN 30–50, PN 16
DN 80, PN 16

HymaxGrip®
resistente alla trazione
DN 100–200, PN 16



HymaxGrip®
Tappi di chiusura
resistente alla trazione
DN 100–200, PN 16



Informazioni sui prodotti HymaxGrip® DN30–DN200:

- resistente alla trazione
- Materiale di lavorazione in ghisa duttile con strati epossidici
- Guarnizione ad anello a doppio strato
- Guarnizione di EPDM (acqua potabile)
- Viti e dadi esagonali in acciaio antiruggine (A2). Filettatura antiadesione con copertura di zinco.
- Temperatura di funzionamento ammessa fino a 25°C
- Pressione PN 16
- Impiego: acqua
- Deflessioni angolari fino a 3° su due lati

HymaxGrip® possibilità di combinazione:

Tubi in ghisa duttile

Tubi in ghisa grigia

Tubi in plastica PE (PVC)

Tubi in Eternit

Tubi in acciaio

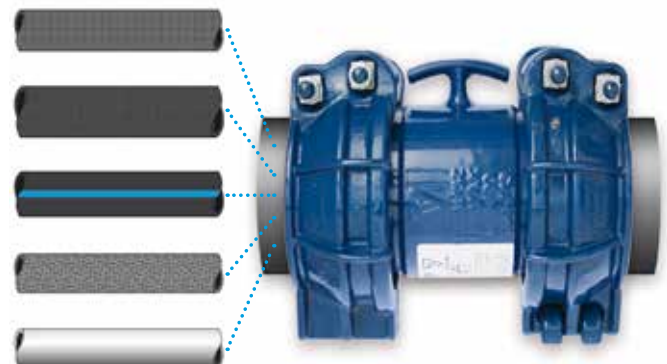

HymaxGrip® raccordi multidiametro – vantaggi d'installazione convincenti.

La pratica conferma i numerosi vantaggi dei modelli HymaxGrip®.

Le giunzioni resistenti alla trazione HymaxGrip® sono facili a eseguire, soprattutto sotto circostanze complicate.

Le vite dell'HymaxGrip possono essere posizionati in modo che siano facilmente accessibili, anche in situazioni complicate. Grazie alla grande area di serraggio il raccordo si lascia facilmente incastonare. Anche tubi leggermente ovali possono essere giunti affidabilmente. Con avvitatrici a impulso il montaggio viene effettuato rapidamente. I raccordi HymaxGrip possono essere riutilizzati senza cambiamento della catena antisfilamento (su stesso diametro esterno).

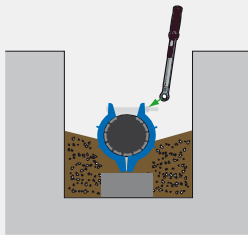

Senza montaggio «sotto tubo».

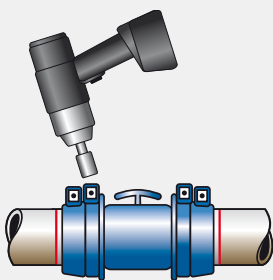

Montaggio rapido con avvitatrice a impulso.



Possibilità d'impiego dei raccordi multidiametro HymaxGrip®:

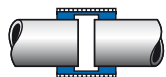

Impiego come raccordo



Deflessioni angolari fino a 3° su due lati

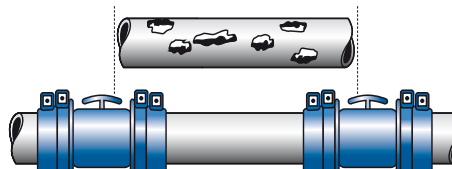

Ricambio di tubi con corrosioni allargati

Resistente alla trazione

Hymax® raccordi multidiametro – rapido, affidabile e comodo.

Il montaggio rapido e con perforazione a rotazione porta a un considerevole risparmio di tempo e costi ed è ideale per le soluzioni che adottano tubi di piccole dimensioni.

Giunzioni affidabili per diversi materiali di tubi.

I raccordi multi uso Hymax® danno più sicurezza grazie alla sigillatura meccanica e idraulica (giunto certificato W270 e KTW). Le viti sull'alto permettono un comodo serraggio. Una riparazione con i giunti Hymax® sostituisce il tubo corto con manicotto a vite.

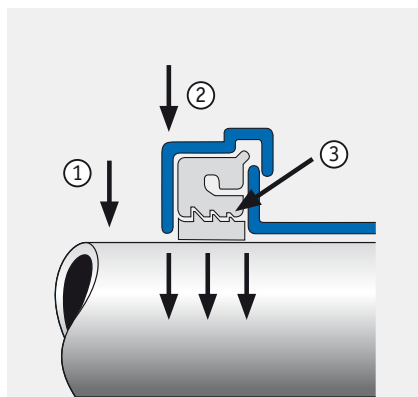

1. Sigillatura radiale
2. Sigillatura meccanica
3. Sigillatura idraulica

Grandi aree di serraggio grazie alla doppia sigillatura.

Sigillatura con registrazione W270 e KTW.



Hymax®
Non resistente alla trazione
DN 40–600, PN 16

Hymax® ridotti
Non resistente alla trazione
DN 40–500, PN 16



Hymax® con flangia
Non resistente alla trazione
DN 40–600, PN 16
Flansch PN 10 o PN 16



Informazioni sui prodotti Hymax® DN40–DN600:

- Non resistente alla trazione
- Materiale di lavorazione in acciaio con strati epossidici
- Guarnizione di EPDM (acqua potabile)
- Viti e dadi esagonali in acciaio antiruggine (A2). Filettatura antiadesione con copertura di zinco.
- Temperatura di funzionamento ammessa fino a 25°C
- Pressione fino a PN 16
- Impiego: acqua
- Deflessioni angolari fino a 3° su due lati

Hymax® possibilità di fissaggio.*

Tubi in ghisa duttile

Tubi in ghisa grigia

Tubi in cemento

Tubi in Eternit

Tubi in acciaio



*Non consigliato per tubi in PE.

Hymax® raccordi multidiametro – ideale per piccole riparazioni.

Montaggio rapido e con perforazione a rotazione, ideale per tubi in ghisa grigia.

La pratica mostra che un prodotto tiene le sue promesse.

Grazie alle vite poste sopra, il raccordo multidiametro Hymax è facile a montare in scavi e pozzi. Senza serraggio «sotto tubo» grazie a 2 vite facilmente accessibili.



Possibilità d'impiego dei raccordi multidiametro Hymax®:

Hymax®



Utilizzo come raccordo

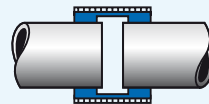

Deflessioni angolari fino a 3° su due lati

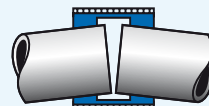

Rotture longitudinale

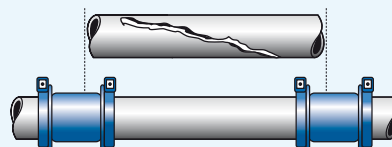

RepaFlex® e RepaMax® raccordi di riparazione – con sistema di chiusura brevettato.

Per riparazioni a lungo termine o danni di corrosione per tubi acqua e gas* i raccordi di riparazione RepaFlex® e RepaMax® sono la prima scelta.

* RepaFlex GAZ con guarnizioni NBR

Un sistema di chiusura brevettato e guarnizione certificata W270 e KTW.

I punti di rottura o i danni dovuti alla corrosione vengono impermeabilizzati ermeticamente tramite giunto di riparazione in acciaio con il sistema di chiusura brevettato. Le riparazioni fino a 200 mm di lunghezza, le rotture con deviazione fino a 10 mm e le deflessioni angolari fino a 3° su due lati sono realizzabili in un'unica fase di lavorazione. Il sistema isolante idraulico permette l'impiego fino ai 16 bar.



RepaFlex® acqua
140/210/280 mm
DN 40–400, PN 16



RepaFlex® GAZ

140/210 mm
DN 40–300, PN 5
Solamente adatto per riparazioni di buchi.



RepaMax32® acqua

280 mm
DN 150–650, PN 16
Area di serraggio fino a 32 mm grazie alla doppia guarnizione.



Informazioni sui prodotti RepaFlex® e RepaMax® D40–DN650:

- Non resistente alla trazione
- Materiale acciaio AISI 304/DIN 1.4301
- Guarnizione in EPDM (per acqua potabile)
- Viti e dadi esagonali in acciaio antiruggine (A2). Filettatura antiadesione con copertura di zinco.
- Pressione fino a PN 16
- Deflessioni angolari fino a 3° su due lati
- Temperatura di funzionamento ammessa fino a 25°C
- Utilizzo come raccordo

RepaFlex® e RepaMax® possibilità d'impiego:

Tubi in ghisa duttile

Tubi in ghisa grigia

Tubi in plastica PE (PVC)

Tubi in cemento

Tubi in Eternit*

Tubi in acciaio*

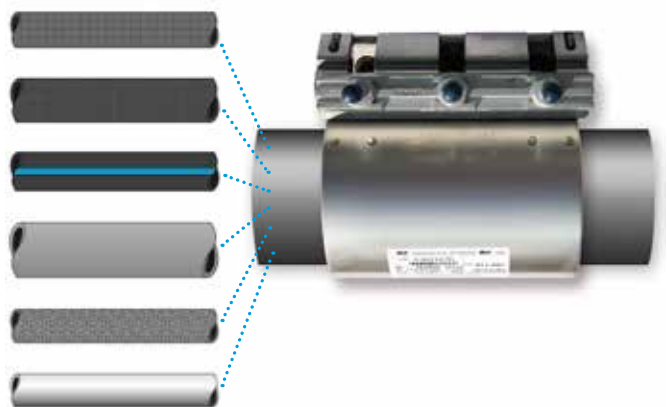







*adatto anche per i tubi leggermente ovali.

RepaFlex® e RepaMax® raccordi di riparazione – affidabilmente adoperato da più di 25 anni.

La pratica dimostra che un prodotto mantiene le sue promesse – il montaggio facile offre sicurezza.

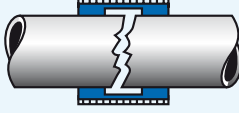
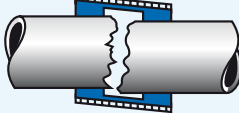
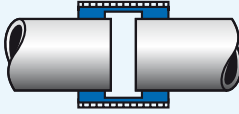

Il vasto spettro d'applicazione dei raccordi di riparazione RepaFlex® e RepaMax® porta vantaggi decisivi.

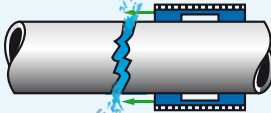
| | | RepaFlex® 12/22 L = 140/210 mm | RepaFlex® 12/22 Long L = 280 mm | RepaMax® 32 Long L = 280 mm |
|--|---|--|---|---|
| | |  |  |  |
| Corrosioni fino a 70/130/20 mm di lunghezza |  | ✓ | ✓ | ✓ |
| Rotture in linea retta |  | ✓ | ✓ | ✓ |
| Rotture sfalsate fino a 10 mm |  | ✓ | ✓ | ✓ |
| Utilizzo come raccordo |  | ✓ | ✓ | ✓ |
| Deflessioni angolari fino a 3° su due lati |  | ✓ | ✓ | ✓ |
| Possibilità di montaggio anche sotto pressione |  | ✓ | ✓ | ✓ |

Aquaform AG – molto di più che pensate!

Prendete nota del nostro assortimento complementare.



Dispositivo disinfettante per tubi flessibili per acqua potabile



Disconnettori BA-VO e BA-I



Valvola di ritegno con membrana conica e con aerazione



Elementi prefabbricati per il prelievo d'acqua da idranti – È possibile produrre diverse combinazioni in base alle esigenze dei clienti.

Il nostro programma completo è fruibile da magazzino. Fatevi consigliare dai nostri competenti collaboratori del servizio esterno.

