

# Corriere dei tubi

**IGNIS®** Valvola di ritegno  
con membrana conica  
secondo le direttive  
SSIGA W5

pagina 2

**HymaxGrip®** Adaptor:  
raccordo universale  
per tutti i tipi di  
connessione

pagina 3

**Chiave di fontaniere  
VARIO:** regolabile per  
una postura  
ergonomica

pagina 4

## Corso di formazione continuo a Sursee dal 31 marzo all'8 aprile 2020

*Trovate **le nostre novità** presso i corsi di  
formazione dell'Associazione Svizzera dei  
Fontanieri (ASF) a Sursee.*



# IGNIS® Valvola di ritegno con membrana conica tipo EA, PN16 – secondo le direttive SSIGA W5

*I vantaggi in sintesi.*

- *Costruzione robusta in alluminio*
- *Facile manutenzione*
- *Ricambi disponibili*



Montaggio semplice grazie a due impugnature.

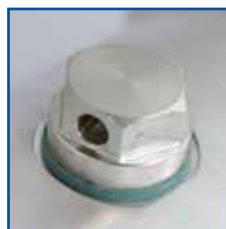

Tre valvole di ventilazione impediscono una pressione negativa nella rete.



Sviluppato e prodotto in Svizzera.

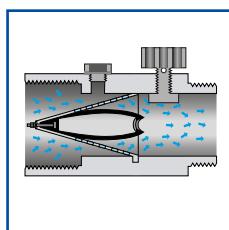

Il setaccio a cono Inox protegge la vostra attrezzatura.

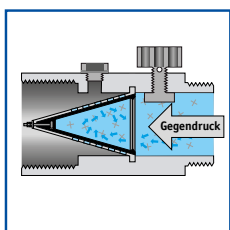

Il sistema di tenuta membrana conica evita il reflusso.



Scarico della pressione con arresto di sicurezza.



Raccordo Storz 75 girabile.

## Esempi di prestazioni (la quantità d'acqua trasmessa dipende dalla rete)

2.1 bar → ca. 1200 l/min.

4.2 bar → ca. 2100 l/min.

8.3 bar → ca. 3000 l/min.

# HymaxGrip® Adaptor PN16 – raccordi universali DN 100/125/150/200

*Il nuovo HymaxGrip® Adaptor semplifica le transizioni di nuovi sistemi di tubazioni su acquedotti esistenti. Compatibile con tutti i comuni collegamenti a innesto e ad anello a vite.*

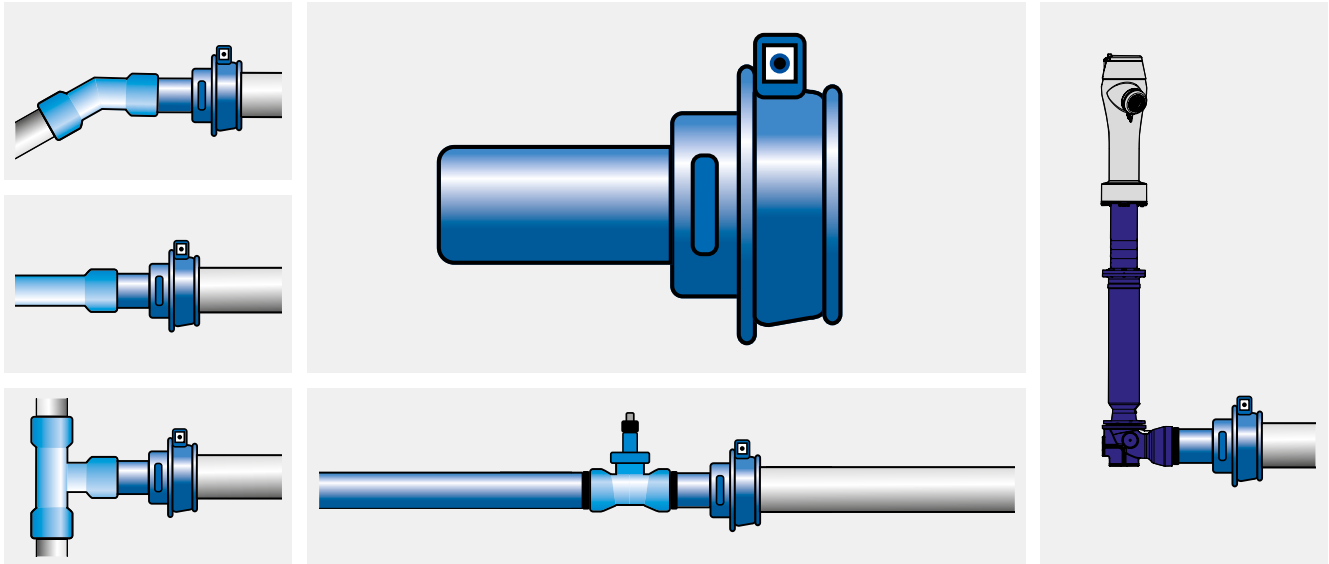

## HymaxGrip® Adaptor PN16 per tutti i tipi di connessione:

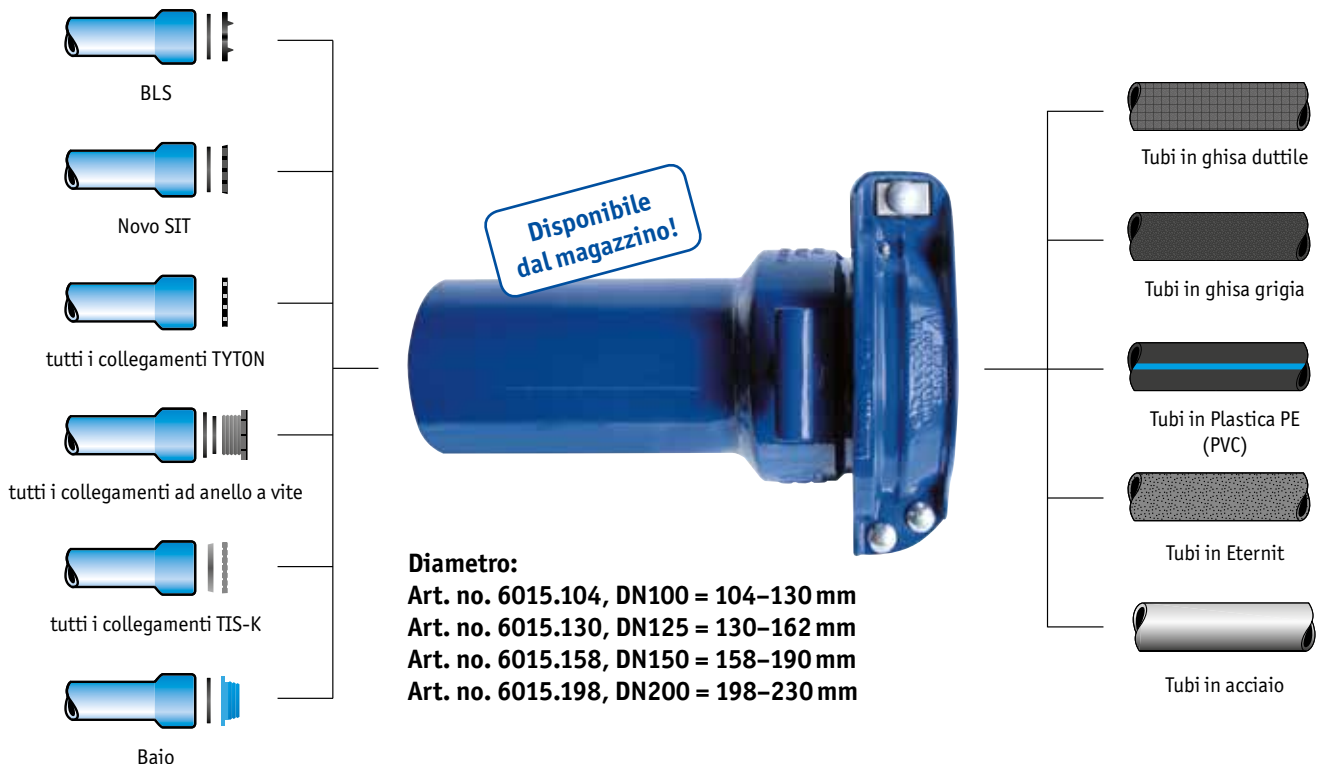

Per tutti tubi PE utilizzare bussole d'appoggio Aquaform:



# Chiave di fontaniere VARIO – per facilitare l'apertura e la chiusura di valvole e idranti

*La chiave di fontaniere VARIO, ottimizzata ergonomicamente, è un utensile speciale con regolazioni variabili per un'applicazione ottimale.*

## I vantaggi in sintesi:

- Regolabile in altezza per una postura ottimale
- Maniglie a croce allungabili per basso sforzo
- Inserto di comando per armature e idranti
- Progettazione semplice per un lavoro confortevole e sicuro
- Modulare, salvaspazio e facile da trasportare



*La chiave può essere completamente smontata e si inserisce nella borsa pratica insieme agli accessori.*

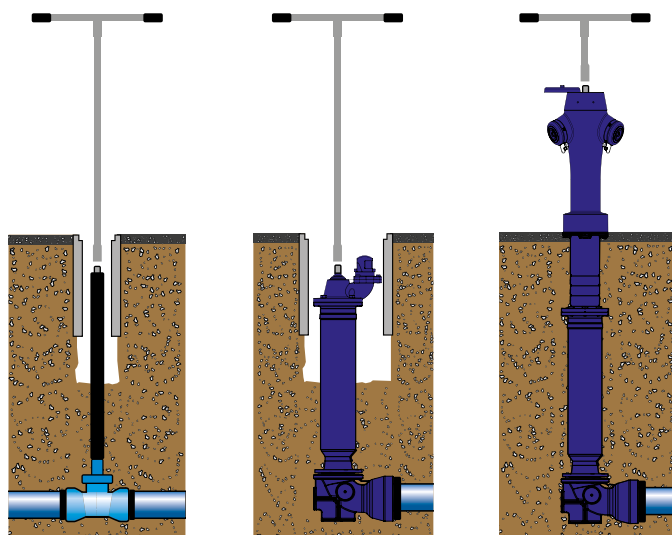

*Chiave di fontaniere VARIO per applicazioni diversi.*

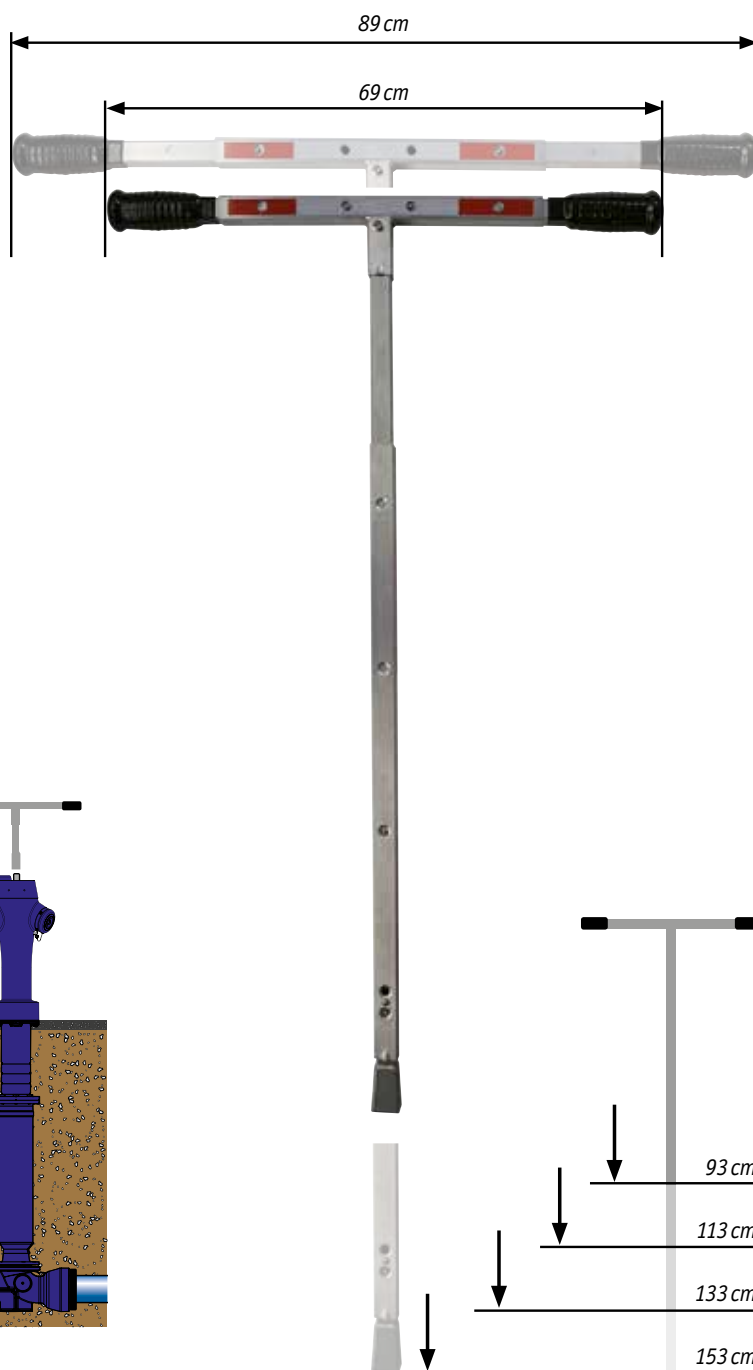

Aquaform AG, Gewerbestrasse 16, 4105 Biel-Benken  
Telefono 061 726 64 00, info@aquaform.ch, www.aquaform.ch

